

## Видеодомофон Commax CDV-71AM Инструкция по эксплуатации



## Оглавление

Меры предосторожности .....	3
Органы управления .....	5
Эксплуатация .....	7
Режимы работы домофона.....	7
Получение вызова от посетителя.....	7
Связь по интерфону .....	7
Управление режимом просмотра.....	8
Запись изображений посетителей.....	8
Запись в ручном режиме .....	8
Запись в автоматическом режиме .....	9
Функции иконок.....	9
Функция GUI .....	9
Просмотр сохраненных изображений .....	10
Системные установки.....	11
Установка времени .....	12
Регулировка цвета .....	13
Установка языка.....	14
Режим записи изображений посетителей (автоматический / ручной) .....	14
Удаление записанных изображений .....	15
Удаление всех данных .....	15
Монтаж оборудования и схема подключений .....	16
1) Монтажная схема .....	16
2) Схема расположения вызывной панели.....	17
3) Схема подключения .....	17
Комплектность поставки .....	18
Технические данные.....	18

## Меры предосторожности

1. **Прочитайте инструкцию** — перед работой прочитайте все рекомендации по мерам безопасности и обслуживанию аппарата.
2. **Сохраняйте инструкцию** — рекомендации по мерам безопасности и обслуживанию аппарата должны сохраняться для справок.
3. **Предостережения опасности** — все предостережения на приборе и в инструкции должны соблюдаться.
4. **Следуйте инструкции** — соблюдайте все рекомендации инструкции по эксплуатации.
5. **Вентиляция** — отверстия в корпусе обеспечивают вентиляцию прибора во избежание его перегрева.
6. **Источники питания** — оборудование должно работать только с указанным типом источника питания.
7. **Заземление** — прибор оснащен поляризованной вилкой электропитания. Она включается в розетку только в одном положении. Это является мерой безопасности.
8. **Защита цепей питания** — цепи электропитания должны прокладываться таким образом, чтобы на них не наступали или повреждали окружающими предметами. Особое внимание обратите на соединение с розетками и выход шнура из аппарата.
9. **Перегрузка** — во избежание возгорания или поражения током не перегружайте розетки и удлинительные шнуры.
10. **Повреждения, требующие обслуживания** — отключите прибор от сети питания и обратитесь в сервис в следующих случаях:
  - a. когда повреждены шнур питания или розетка;
  - b. если в прибор попала жидкость или какие-либо предметы;
  - c. если прибор подвергался воздействию дождя или воды;
  - d. если прибор упал или поврежден другим образом;
  - e. когда в работе прибора отмечаются явные изменения – это обозначает необходимость проведения обслуживания.
11. **Вода и влажность** — не используйте прибор вблизи воды, например, около раковин ванн, кухонь и прачечных, во влажных подвалах или рядом с бассейнами и прудами.
12. **Вспомогательное оборудование** — не устанавливайте прибор на неустойчивые тележки, подставки, кронштейны или столы. Прибор может упасть и нанести серьезные ранения детям и взрослым или сломаться.
13. **Посторонние предметы и жидкости** — никогда не помещайте в прибор какие-либо предметы через вентиляционные отверстия в корпусе. Они могут повредить несущие детали прибора и явиться причиной возгорания или электрического шока. Никогда не разливайте на прибор любые жидкости.

14. **Обслуживание** — не пытайтесь самостоятельно ремонтировать прибор, т.к. снятие защитных кожухов прибора может привести к поражению электрическим током или другим угрозам. Проводите ремонт силами квалифицированного персонала.
15. **Запасные детали** — при замене деталей убедитесь, что используются рекомендованные запасные части или детали, имеющие аналогичные характеристики с оригинальными деталями.
16. **Проверка работы** — после завершения технического обслуживания или ремонта попросите технический персонал провести проверку работы прибора для того, чтобы убедиться в нормальном функционировании аппаратуры.
17. **Силовые линии** — система не должна устанавливаться вблизи силовых линий или осветительной проводки, а также в местах, где оборудование может упасть на цепи питания.
18. **Дополнительное оборудование** — не применяйте дополнительного оборудования, не рекомендованного производителем прибора, т.к. это может явиться причиной различных угроз.
19. **Защита внешних кабельных линий связи** — все внешние линии связи должны быть защищены от воздействия влаги. Внутреннее тепло может притянуть влагу или конденсат к корпусу прибора и повлиять на его работоспособность.  
Для дополнительной защиты прибора во время грозы, а также при его хранении или в случаях длительного неиспользования, отключите прибор от сети электропитания и антенных и кабельных сетей. Это обезопасит прибор во время грозы или бросков напряжения сети электропитания. Надежно заземлите прибор. В случае частых гроз во избежание повреждения системы рекомендуется установить грозозащиту сети питания, телефонных линий, ВЧ кабелей.
21. **Защита по сети питания** — прибор оборудован вилок электропитания с защитой от перегрузки. Это является мерой безопасности. В случае замены обратитесь к рекомендациям инструкции. При замене убедитесь, что техническим персоналом использован рекомендованный производителем тип вилки или установлена вилка с аналогичной степенью защиты, что и оригинальная.

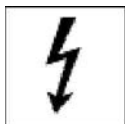

Этот знак предупреждает пользователя о наличии в аппарате «**опасного напряжения**», которое может быть достаточной величины для поражения людей электрическим током.



Этот знак предупреждает пользователя о наличии в инструкции важной информации для проведения эксплуатации и технического обслуживания.

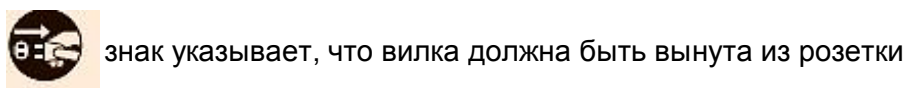
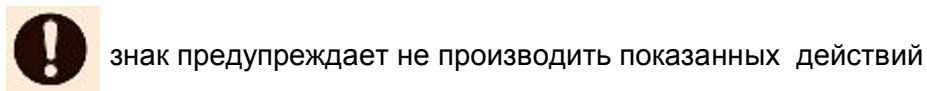
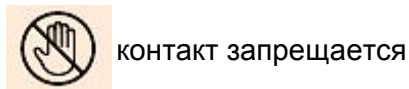
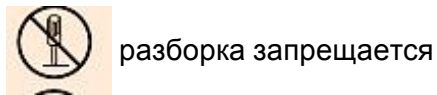
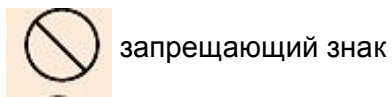

**Caution**

<p>Prohibition</p>	<p>Prohibition</p>	<p>Prohibition</p>
<p>If the socket holes are larger than normal, do not put the plug. It may cause an electric shock or a fire.</p>	<p>Make sure that dust or foreign substances are not gathered on the product.</p>	<p>Make sure to prevent foreign substances from entering the product. It may cause a breakdown.</p>
<p>Warning</p>	<p>Prohibition</p>	<p>Warning</p>
<p>Do not put a heavy object on the product. It may cause a breakdown.</p>	<p>Do not disassemble or give an impact to the product.</p>	<p>Avoid direct rays of the sun or heating devices at a time of installation.</p>
<p>Warning</p>	<p>Do not touch</p>	<p>Do not touch</p>
<p>Install the product in a flat and stable place. Otherwise, it may not function properly.</p>	<p>Pull the plug if the product is not used for a long time.</p>	<p>If the product generates strange sound, make sure to pull the plug immediately and contact Commax service center.</p>

**Warning**

<p>Prohibition</p>	<p>Prohibition</p>	<p>Prohibition</p>
<p>Do not put the plug in the socket simultaneously. It may generate abnormal heat or cause a fire.</p>	<p>Do not connect to other products while in use. It may cause breakdown.</p>	<p>Do not forcibly bend the cord or put a heavy object on the product. It may cause a fire.</p>
<p>Prohibition</p>	<p>Prohibition</p>	<p>Prohibition</p>
<p>Do not use water, thinner or a detergent used to wash oil products when you wash the exterior. Make sure to wash it by using a dry cloth to prevent any breakdown or electric shock.</p>	<p>Do not install the product in a humid place. It may cause an electric shock or a fire.</p>	<p>Do not forcibly pull out the cord from the socket. If the cord is damaged, it may cause a fire or an electric shock.</p>
<p>Do not touch</p>	<p>Do not disassemble</p>	<p>Warning</p>
<p>Do not put the plug in the socket with a wet hand. It may cause an electric shock.</p>	<p>Do not disassemble, repair or modify the product. It may cause a fire, an electric shock or an injury due to malfunction of the product.</p>	<p>Do not use AC circuit breaker. It may cause an electric shock.</p>

## Органы управления.

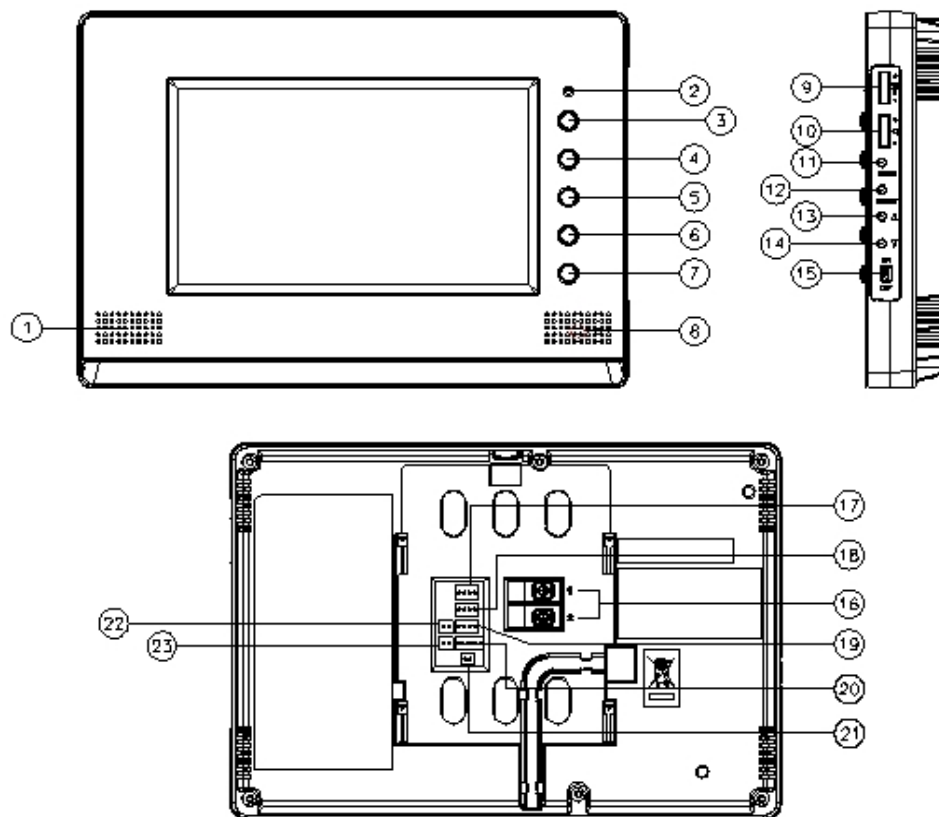

Для вывода на экран микропрограммной версии нажмите кнопку [14] (стрелка вниз).  
 Для перехода в режим PAL одновременно нажмите кнопки [Select] и [14] (стрелка вниз).  
 Для перехода в режим NTSC одновременно нажмите кнопки [Select] и [13] (стрелка вверх).

**Примечание.** При переходе в режим PAL или NTSC все сохраненные данные удаляются и установленный язык изменяется на английский.

**Примечание.** В случае установки CCTV камеры стандарт видеосигнала (PAL или NTSC) должен быть такой же как у вызывной панели у входной двери.

No.	Описание	No.	Описание	No.	Описание
1.	Динамик	9.	Регулятор громкости звука	18.	Камера
2.	Вкл./Выкл и ЖК дисплей	10.	Регулятор громкости вызывного сигнала	19.	Интерфон
3.	Выбор режима записи	11.	Меню переключения (не применяется для п.12-14)	20.	Сервисный разъем
4.	Кнопка интерфона	12.	Выбор камеры (связанный с п.13.14)	21.	Переключение на камеру 2
5.	Кнопка разговор	13,14	NTSC/PAL и кнопка сброса	22.	CCTV 1
6.	Кнопка меню	15	Выключатель питания	23.	CCTV 2

приоритетных переговоров

www.alpro.ru					
7.	Открытие двери	16.	Управление замком		
8.	Микрофон	17.	Камера 1		

Регулятор громкости: регулирует громкость разговора противоположной стороны.

Регулятор уровня громкости вызова: регулирует звук вызова.

Разрешение экрана: установка разрешения экрана в меню MENU -> GUI.

Использование камеры 2 (относится к п. 21 на вышеуказанной схеме): Для активации п. 21 в порядке использования камеры 2 крышка переключки должна быть удалена.

## Эксплуатация.

### Режимы работы домофона.

Получение вызова от посетителя.

1. Вызов видеодомофона посетителем осуществляется нажатием кнопки  на панели дверной камеры. На мониторе раздается звуковой сигнал и на экране домофона появляется изображение посетителя.

2. После появления изображения посетителя на экране нажатие кнопки  панели видеодомофона позволяет проводить переговоры. (Максимальное время – 60 сек.).

3. Для завершения переговоров и возврата в дежурный режим еще раз нажмите кнопку  на панели видеодомофона.

4. Нажатием кнопки  панели видеодомофона производится открывание замка двери. (В случае использования этой функции).

### Связь по интерфону.

1. Для проведения переговоров с интерфоном (DP-4VHP), связанным с монитором, нажмите кнопку "Interphone" (  ).  
( Максимальная длительность переговоров - 60 сек).

2. При проведении вызова с интерфона на видеодомофон раздается тональный сигнал.  
При вызове с интерфона прием сигнала проводится нажатием кнопки "Talk" .

3. Если во время проведения переговоров между интерфоном и видеодомофоном поступает сигнал вызова от посетителя с дверной камеры, то на экране появляется изображение посетителя.

Возможно проведение 3-х сторонних переговоров между интерфоном, видеодомофоном и панелью дверной камеры.

**Примечание:** Для завершения переговоров и перехода в дежурный режим нажмите кнопку "Talk" еще раз.

## Управление режимами просмотра.

(Это типовой пример установки 2-х вызывных панелей и 2-х CCTV камер. В ином случае функция мониторинга камеры должна быть включена.)

1. При нажатии кнопки управления (  ) в течение 30 секунд на экран выводится изображение с Камеры 1.
2. Выбор режима просмотра (щелкая кнопкой в нижеследующей последовательности производится изменение режима просмотра ),
  - 1) Камера 1 + CCTV1 (режим картинка в картинке).
    - a. Камера 1: в случае отсутствия сигнала от камеры CCTV1, экран будет переключен на камеру 2 в полноэкранном режиме.
  - 2) Камера 1 (Полноэкранный режим).
  - 3) Камера CCTV1 (Полноэкранный режим).
    - a. В случае отсутствия сигнала от CCTV1, произойдет переключение экрана на пункт 4 (Камера 2 + CCTV2)
  - 4) Камера 2 + CCTV2 (режим картинка в картинке).
    - a. Вариант 1: Если переключатель установлена как изображено в п. 21 "CA2\_USE", то экран будет переключен в дежурный режим.
    - b. Вариант 2: Отсутствует сигнал от CCTV2 — экран будет переключен на пункт 5 в полноэкранном режиме.
  - 5) Камера 2 (Полноэкранный режим). В случае использования камеры 2 и удаления переключателя как в п. 21 на схеме.
  - 6) CCTV2 (Полноэкранный режим).
    - a. В случае отсутствия сигнала от CCTV2 происходит переключение в дежурный режим.  
(Если переключатель установлена в положение "CA2\_USE", то CAM2 и CCTV2 не активированы).

## Приоритет переговоров Push To Talk ( ).

При наличии мешающих шумов во время проведения переговоров с вызывной панелью нажатие и удержание кнопки "РТТ" позволяет в приоритетном режиме передавать звуковую информацию от видеодомофона CDV-71AM на вызывную панель.

### Запись изображений посетителей.

Запись в автоматическом режиме.

При включении режима автоматической записи изображений видеодомофон будет производить запись одного кадра при поступлении вызова от вызывной панели.

Функция переговоров будет доступна при нажатии кнопки (  ) после завершения записи.

\*\*\*. (Не применяется для камер CCTV).

### Запись в ручном режиме.

Нажмите и удерживайте кнопку "**Monitoring**" (**REC**) в течение 1 секунды в режиме Talk" или "Monitoring" для сохранения одного кадра изображения.

Процесс записи сопровождается звуковым сигналом.



### Функции иконок.



вывод на экран изображения от Камеры 1.



вывод на экран изображения от Камеры 2.



вывод на экран изображения от Камеры CCTV1.



вывод на экран изображения от Камеры CCTV2.

### Функции GUI (графический интерфейс пользователя).

Нажмите кнопку "Menu", на экран будет выведено нижеследующее изображение.



Для выполнения выбранной функции нажмите кнопку рядом со стрелкой.



Вывод сохраненных изображений на экран.



Установочное меню.



Установка времени.



Установка дисплея.



Установка языка.



Режимы сохранения изображений.

### Просмотр сохраненных изображений.



Кнопки одновременной прокрутки 4 страниц.



Выбор подходящего экрана.



Переключение на полноэкранный режим.



Следующий экран.



Предыдущий экран.



Квадрозранный режим.



Удаление текущего экрана.

(Изображение будет удалено после подтверждения всплывающего меню).

## Системные установки



### Установочное меню: меню конфигурации системы



Установка времени.



Установки дисплея (яркость, контрастность, цветность).



Установка языка  
(корейский, английский, русский, испанский, китайский, турецкий).



Установка режима сохранения снимков.  
(Автоматический, ручной, удаление всех сохраненных изображений)



Переход в предыдущее меню.

## Установка времени.



Кнопки перехода в нужное подменю  
(Год / месяц / дата / часы / минуты).



Выбор нужного меню.



Регулировка времени.



Нажмите кнопку "Menu" для выхода из этого меню.

## Регулировка цветности.



Выбор экранного подменю.  
(Яркость / контрастность / цветность).



Выбор нужного меню.



Регулировка дисплея.



Возврат в предыдущее меню для повторного выбора.



Сброс конфигурации.



Возврат в предыдущее меню после завершения установки.  
Функция регулировки цвета не предназначена для CCTV камер.

## Выбор и установка языка интерфейса.

한국어	Korean	Корейский	Coreano	کره ای	Korece
영어	English	Английский	Inglés	انگلیسی	Ingilizce
러시아어	Russian	Русский	Ruso	روسی	Rusca
스페인어	Spanish	Испанский	Español	اسپانیایی	Ispanyolca
중국어	Chinese	Китайский	Chino	فارسی	Cince
터키어	Turkish	Турецкий	Turco	ترکی	Turkce



Выбор нужного языка.



Установка режима сохранения данных.



Возврат в предыдущее меню после завершения установки.

Режим записи изображений посетителей (автоматический / ручной).



Нажать на кнопку иконки.



Переход в меню сохранения снимков.



Выбор автоматического или ручного режима записи.



Завершение установки.

Максимальное количество сохраняемых кадров — 128.

1. Установка автоматического режима записи.

При установке автоматического режима записи изображение каждого посетителя будет сохраняться автоматически при нажатии кнопки на вызывной панели.

2. Установка ручного режима записи.

При установке ручного режима записи, 1 кадр изображения будет сохраняться при нажатии в течение 1 секунды кнопки (  ) на мониторе. Данная функция не применяется к CCTV камерам.

Примечание: производитель устанавливает режим автоматической записи изображений и видеодомофон будет производить запись одного кадра при поступлении вызова от вызывной панели. После превышения максимального количества снимков (128 кадров) будет автоматически производиться перезапись самых ранних снимков (129 вместо первого и т.д.)

## Удаление записанных изображений.



Возврат в меню сохранения изображений.



Переход в установочное меню.

## Удаление всех изображений.



Нажать на кнопку иконки.



Переход в установочное меню.



Выбрать "Да" или "Нет" нажатием кнопок.



Выбрать "Удалить все" нажатием кнопок.



Возврат в предыдущее меню. Нажмите кнопку "Menu" для возврата в меню дежурного режима.

## Монтаж монитора и схема подключения.

### 1. Схема монтажа монитора.

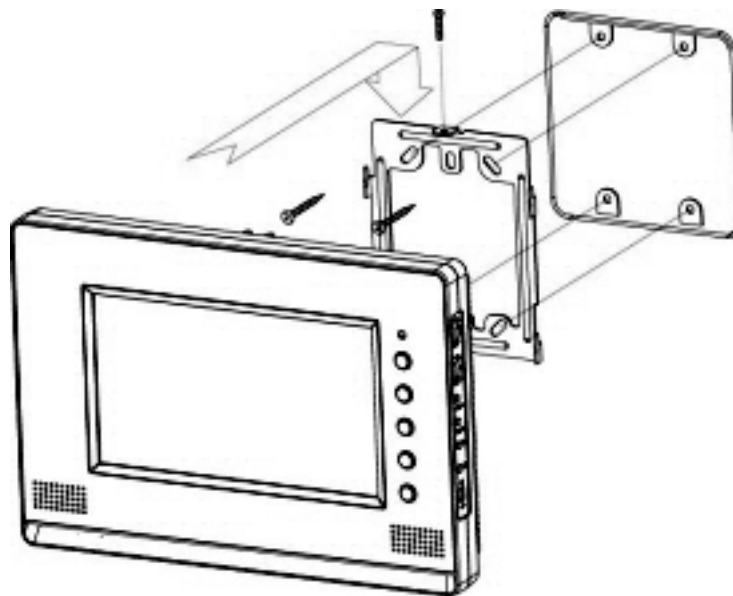

### 2. Схема расположения вызывной панели.

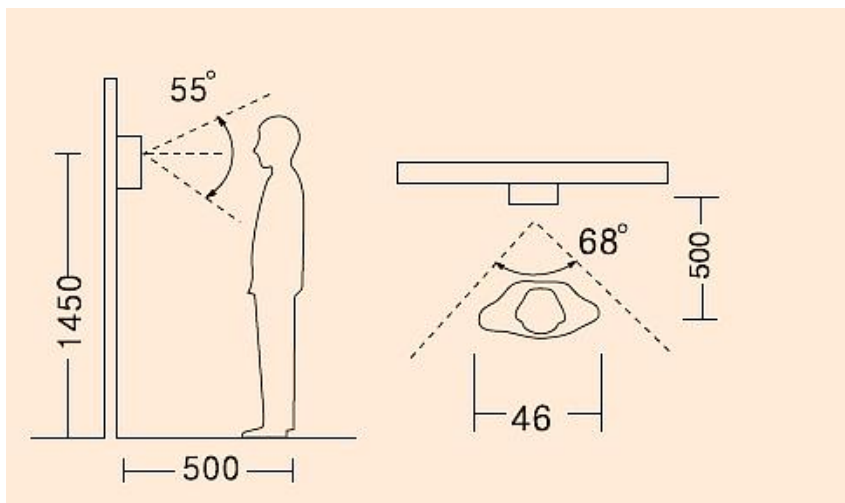



3. Схема подключения вызывных панелей и CCTV камер.

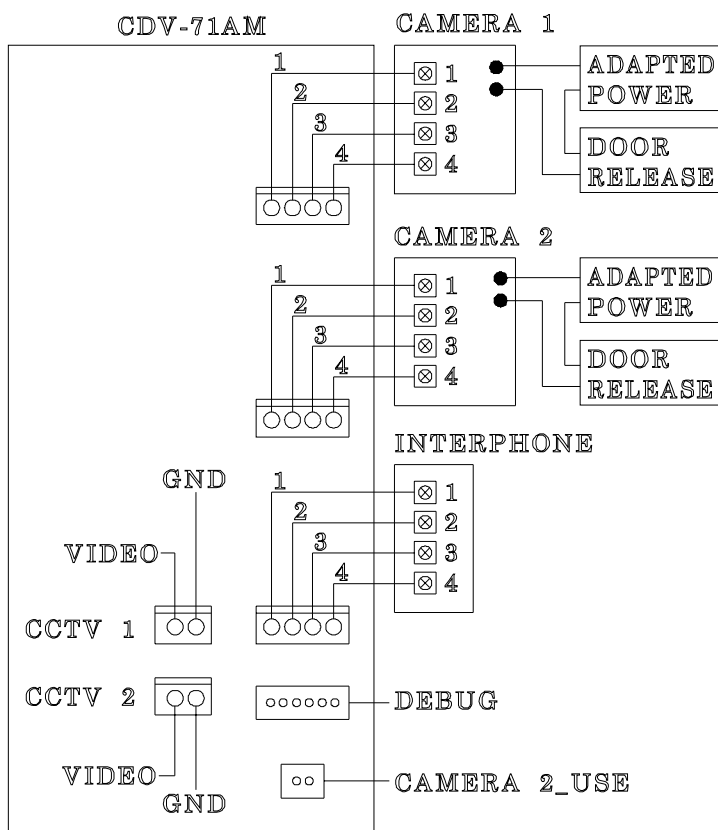

## Комплектность поставки.

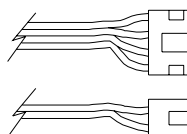
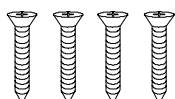
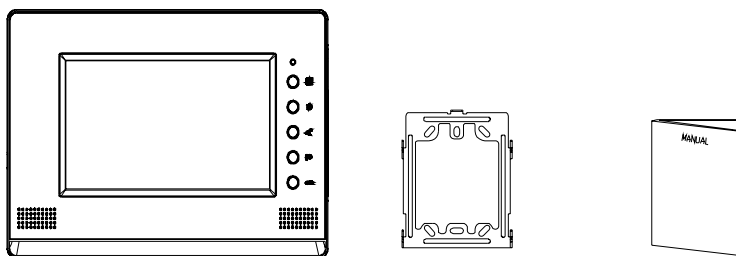

Монитор, кронштейн, инструкция, 4 винта крепления кронштейна, 1 винт фиксации монитора, 3 разъема 4-штырьковых, 2 разъема 2-штырьковых.

## Технические данные.

Параметры	CDV-71AM
Способ соединения	Камера: 4 провода, интерфон: 4 провода, CCTV: 2 провода
Источник питания	АС 100-240В. 50 / 60 Гц
Потребляемая мощность	Максимум: 15 Вт, в дежурном режиме: 3,4 Вт
Память изображений (CDV-71AM)	Максимально 128 кадров
Способ ведения переговоров	Громкая связь
Экран	7 дюймов, ЖК, цветной
Сигналы вызова	СОММАХ перезвон: 2 раза Интерфон: электронный перезвон
Время отображения изображений	Дежурный режим: 30 секунд, Вызов: 60 секунд
Расстояние связи	Вызывная панель: 50 м (0,65 кв. мм) Интерфон: 20 м (0,65 кв. мм)
Рабочая температура	0°C-40°C
Габариты (ВхШхГ):	168 x 243 x 35 мм